



ESSENSSE NEO

SUPERIOR



RU Монтаж и Руководство по эксплуатации

4-118-0249

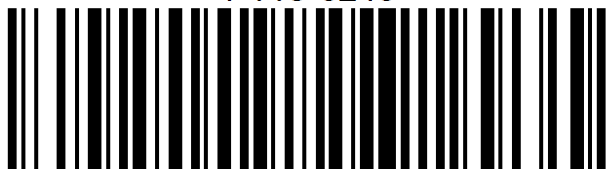

P04-0226-0517-00





После поставки сразу же проверить, если упакованное изделие не повреждено. В случае повреждения упаковки пригласите перевозчика. Если претензии не будут предъявлены вовремя, нельзя предъявить возможные претензии в будущем.

- Проверьте соответствие типа, заказанного Вами изделия. В случае несоответствия, немедленно сообщить об этом поставщику.
- После распаковки проверьте, если регулировка и остальные части в порядке. В случае сомнений обратиться к поставщику.
- Никогда не устанавливайте повреждённое изделие!
- Если вы не будете распаковывать регулировку сразу же после поставки, её нужно хранить в сухом помещении при температуре **от +5°C до +40°C**.



	<p>Все использованные упаковочные материалы являются экологическими и их можно снова использовать или рециркулировать. Активно способствуйте защите окружающей среды и соблюдайте за правильной ликвидацией и повторным использованием упаковочных материалов.</p>	
--	--	--

1. МОНТАЖ

1.1

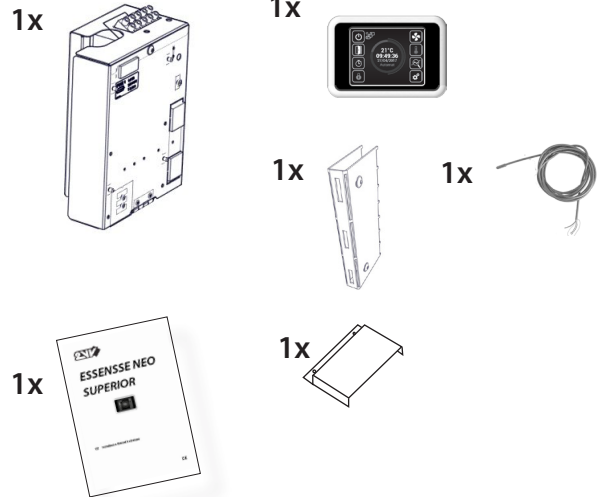
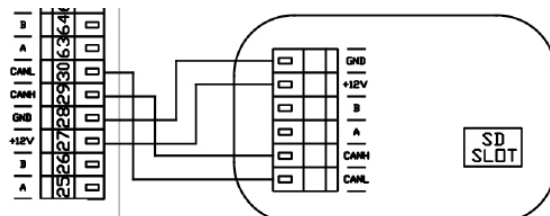
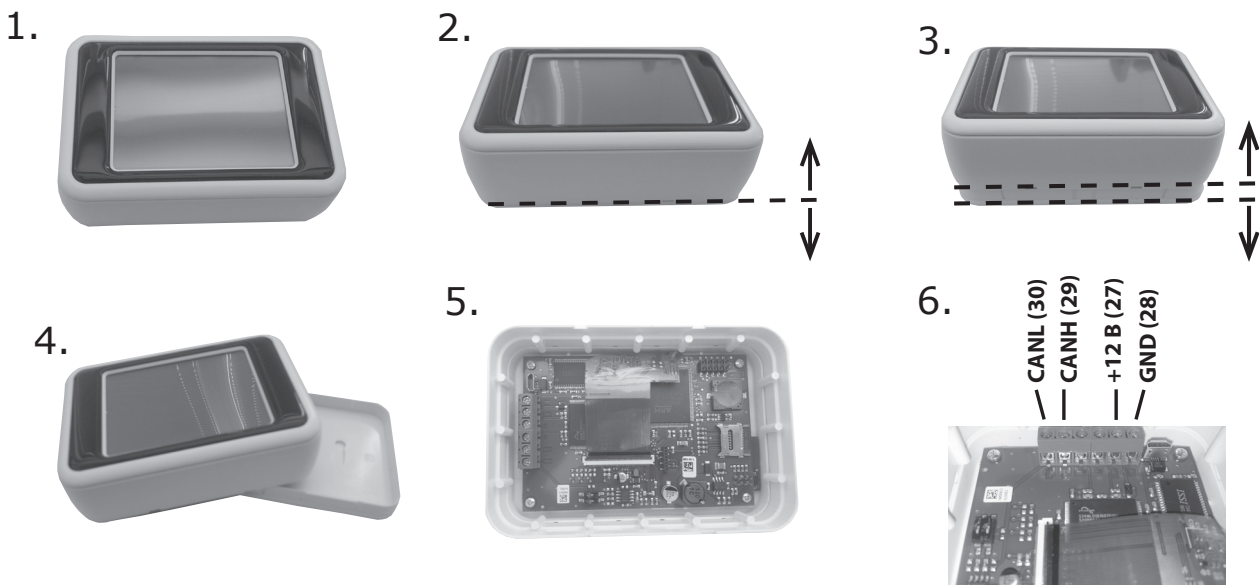

- Если изделие перевозилось при температуре ниже 0°C, после распаковки его необходимо оставить в рабочих условиях минимально на 2 часа без включения.

1. МОНТАЖ

1.2

SUPERIOR MASTER

Модуль регулировки Master Superior

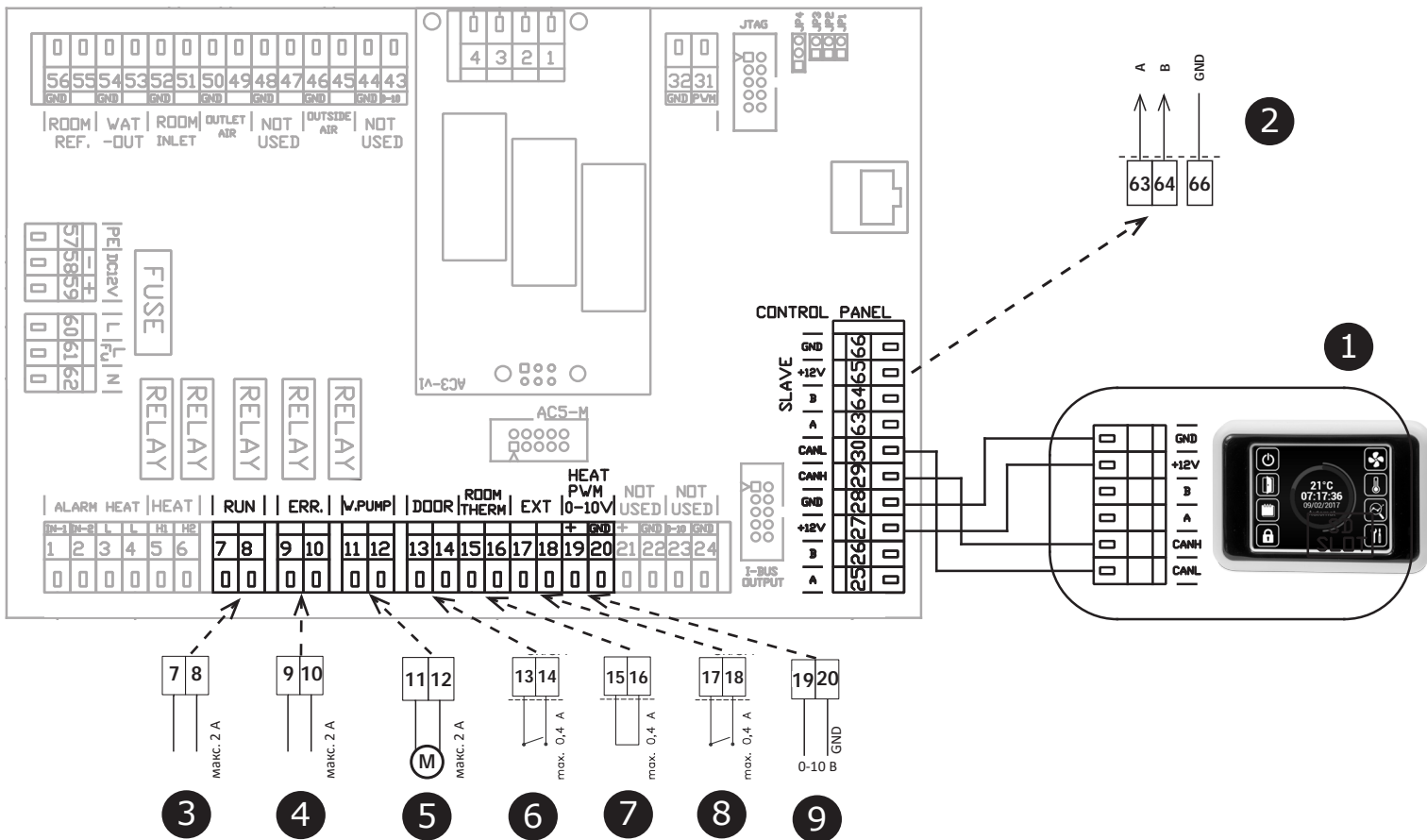
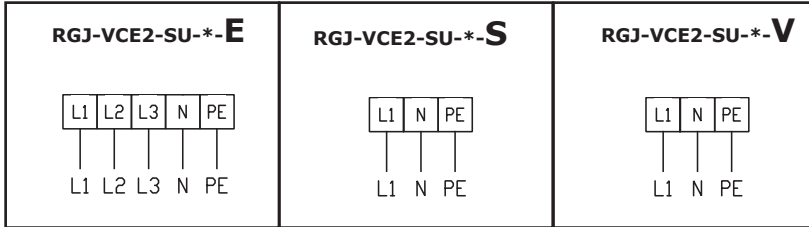

1	Панель управления
2	Подключение для устройства SLAVE
3	Контакт RUN (реле контакт. NO/NC)
4	Контакт ERROR (реле контакт. NO/NC)
5	Водяной насос (реле контакт.)
6	Контакт DOOR (вход, NO/NC)
7	Термостат (вход, NO/NC)
8	Внешнее управление - (вход, ON/OFF)
9	Управление водяного вентиля (0-10 В)

1. МОНТАЖ

SUPERIOR MASTER

Модуль регулировки Slave SUPERIOR

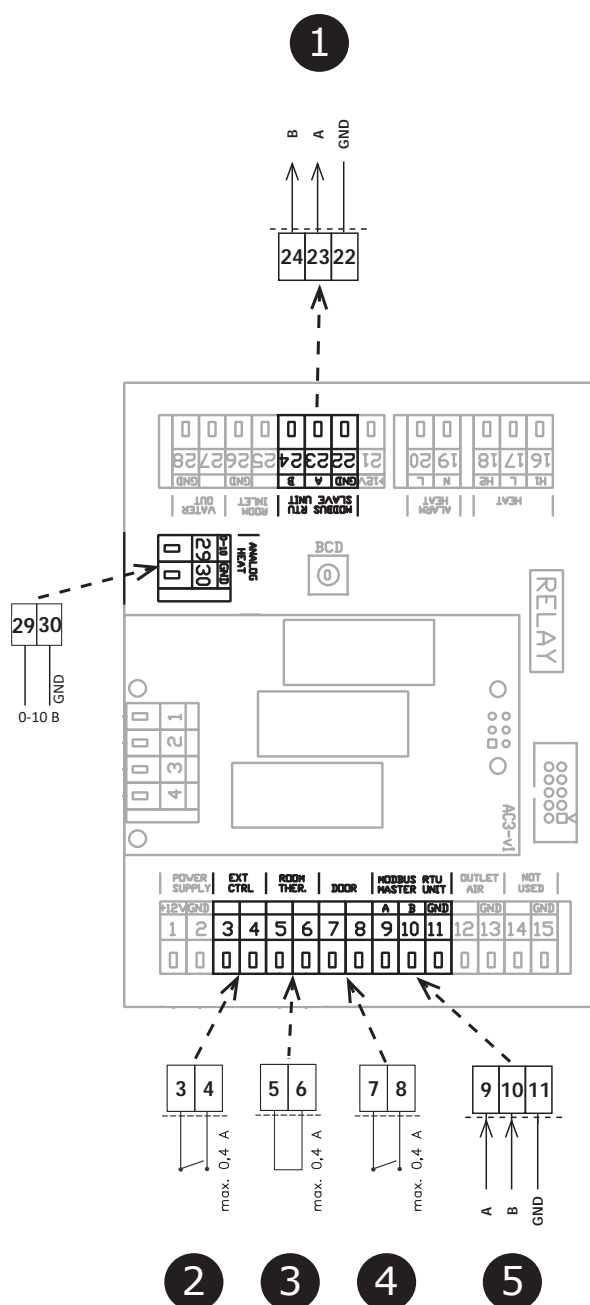
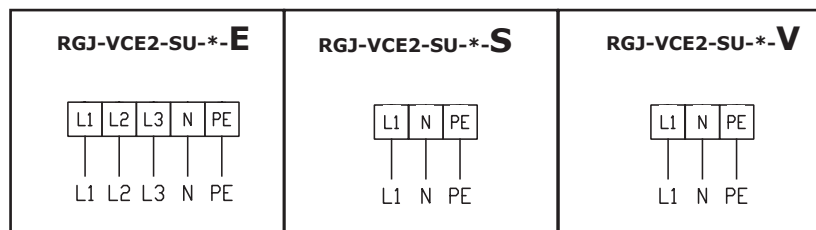

1	Подключение для устройства SLAVE
2	Внешнее управление - (вход, ON/OFF)
3	Термостат (вход, NO/NC)
4	Контакт DOOR (вход, NO/NC)
5	Управляющий сигнал от устройства MASTER
6	Управление водяного вентиля (0-10 В)

2. ВНЕШНИЕ ПРИНАДЛЕЖНОСТИ

2.1

ОБРАТИТЕ ВНИМАНИЕ

- При подключении внешних принадлежностей воздушная завеса должна быть отсоединена от электрической сети.
- Все внешние компоненты управления должны быть подсоединены в соответствии с электрической схемой.
- Разъёмы должны присоединяться к электрической доске с соразмерной силой и всегда перпендикулярно к основанию.

2.1-1 Дверной контакт DS

ТЕХНИЧЕСКАЯ ИНФОРМАЦИЯ

- годится для всех регулировок SM
- изолированный переключающий контакт с максимальным напряжением 230 В, 6 А
- IP67, можно подсоединить как замыкающий или размыкающий контакт

ВНИМАНИЕ!

Не поставляется с изделием.

2.1-2 Дверной контакт ДК-1 / ДК-В3

ТЕХНИЧЕСКАЯ ИНФОРМАЦИЯ

- изолированный переключающий контакт с максимальным напряжением 12 В
- Кабель - Двухжильный кабель с сечением 0,5 мм². - Максимальная длина: 50 м



ВНИМАНИЕ!

Не поставляется с изделием.

2.1-3 Терморегулирующий вентиль – TV1/1

ТЕХНИЧЕСКАЯ ИНФОРМАЦИЯ

- Терморегулирующий вентиль для ре
- Годится для всех типов завес с водяным теплообменником
- Работает независимо от электроники управления

ВНИМАНИЕ!

Не поставляется с изделием.

2.1-4 Зональный вентиль ZV-3- 24В

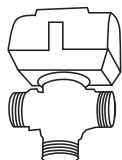

ТЕХНИЧЕСКАЯ ИНФОРМАЦИЯ

- Зональный вентиль для регулировки водяного теплообменника 0-10 В
- Кабель - Четырёхжильный кабель с сечением 0,5 мм². Питание 24 В/ 50/60 Гц (24 В внешний источник - не является частью поставки), 0-10 В

ВНИМАНИЕ!

Не поставляется с изделием.

2. ВНЕШНИЕ ПРИНАДЛЕЖНОСТИ

2.1-5 Пространственный термостат -TER-P

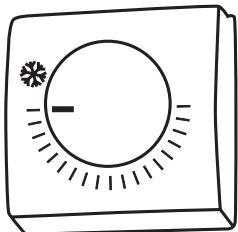

ТЕХНИЧЕСКАЯ ИНФОРМАЦИЯ

- Пространственный термостат для регулировки отопления
- Кабель - Двухжильный кабель с сечением 1,5 мм², 230 В/ 50 Гц.

 **ВНИМАНИЕ!**

Не поставляется с изделием.

3. ПЕРВЫЙ ЗАПУСК



ОБРАТИТЕ ВНИМАНИЕ

Перед пуском воздушной завесы проверить следующее:

- Не оставили ли Вы какой-либо инструмент или предметы внутри завесы и тем самым повредили её?
- Есть ли соответствующая поставка электроэнергии, а при необходимости и воды отопления?
- Правильно ли Вы закрыли воздушную завесу?
- Правильно ли был подсоединён модуль управления?
- Есть ли у завесы соответствующая защита в соответствии с действующими нормами?

4. УПРАВЛЕНИЕ

ЧИТАЙТЕ ВНИМАТЕЛЬНО!

Перед первым вводом в эксплуатацию убедитесь:

- что оборудование правильно закреплено на несущей конструкции
- что оборудование как следует закрыто
- что правильно выполнено подключение электропитания, включая заземление и защиту внешних пусковых устройств
- что все элементы электрических деталей подсоединены надлежащим образом
- что монтаж выполнен в полном соответствии с данным руководством
- что в блоке не остался инструмент или другой предмет, который мог бы его повредить.

ВНИМАНИЕ!

- Запрещается вмешиваться или изменять внутреннюю схему соединения. Нарушение этого запрета ведет к потере гарантии.
- Рекомендуем использовать поставляемые нами принадлежности. В случае сомнений относительно возможности использования неоригинальных принадлежностей свяжитесь со своим поставщиком.

ЗАПУСК

После включения главной подачи питания загорится дисплей управления и загрузятся сервисные данные. Устройство готово к запуску после полной загрузки сервисных данных.

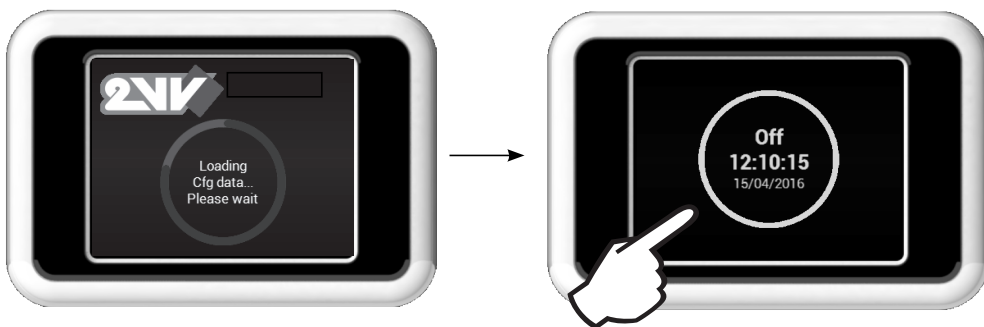

Пульт дистанционного управления имеет сенсорный экран – управление устройством осуществляется прикосновением к символам на экране.

Описание главного окна



Отдельные МЕНЮ описаны ниже в этом руководстве

- страница 13
- страница 14
- страница 17

Предупредительные иконки

Эти знаки информируют об ошибке, щелчком на значок предупредительной иконки отображается окно со следующими сообщениями об ошибках



Информационные иконки

Эти знаки только информируют о состоянии, это не ошибка

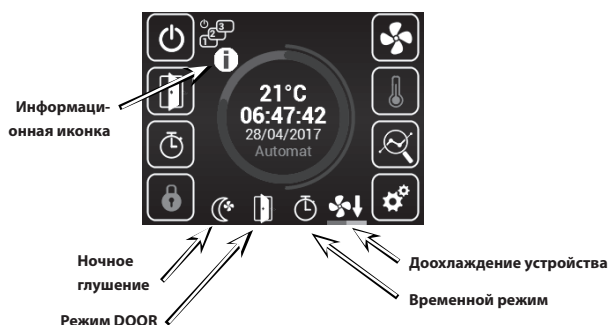

4. УПРАВЛЕНИЕ



Текущее состояние

Это окно отображает подробное состояние завесы и данные датчиков:

- установленный текущий поток воздуха (шаг или %), информационные иконки
- температуру воздуха на всасывании*, температуру в помещении и температуру вне здания* (* - в случае, если установлены и разрешены соответствующие датчики)
- установленную производительность обогревателя (если он является частью)

Если подключены завесы SLAVE, в нём отображается информация, получаемая с них. Доступ к ним возможен перемещением окна вверх.

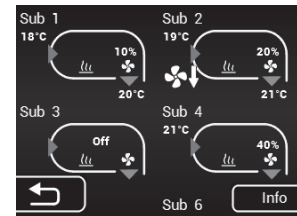
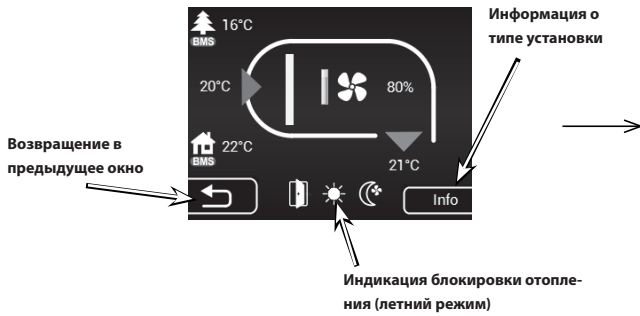

Ещё Вы найдёте в этом руководстве настройки в меню „SUBUNITS“



МЕНЮ Настройки

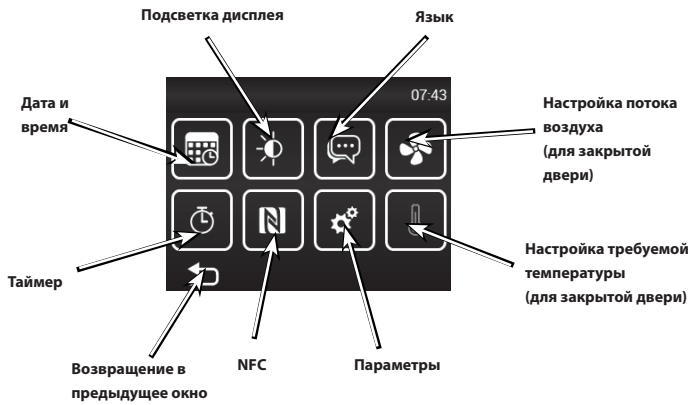

Установка требуемой температуры для закрытой двери

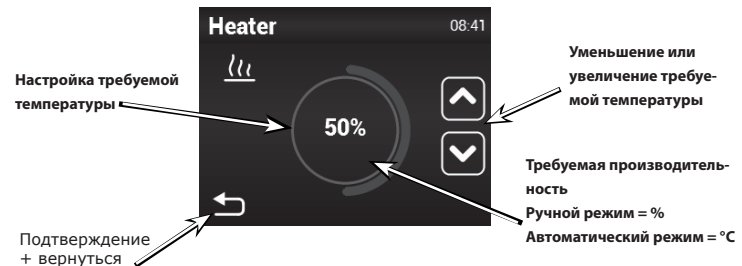

В случае блокировки отопления летним режимом (МЕНЮ - SUMMER HEATING), в окне отображается знак „Солнце“ без возможности выбрать производительность.



Настройка потока воздуха для закрытой двери



Установка даты и времени

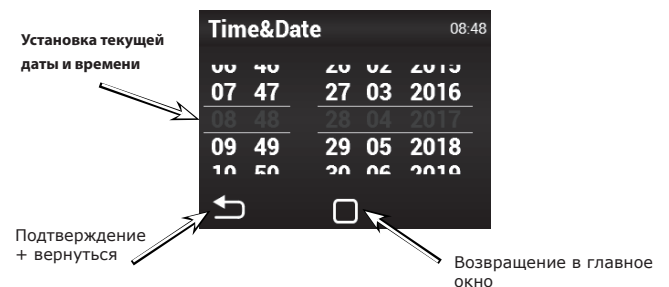

4. УПРАВЛЕНИЕ



Таймер

Если не установлено иное, то после истечения интервала времени устройство перейдёт в режим Standby

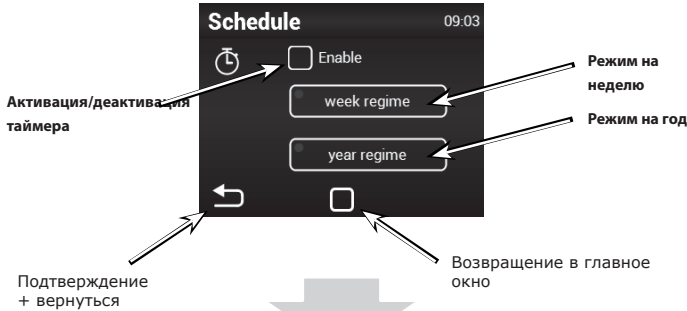

Режим на неделю

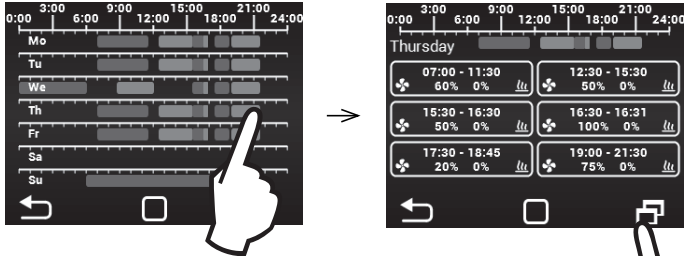

Прикосновением к конкретному дню, можно установить разные режимы времени

Кнопка для копирования суточного графика на другие дни



Режим на год

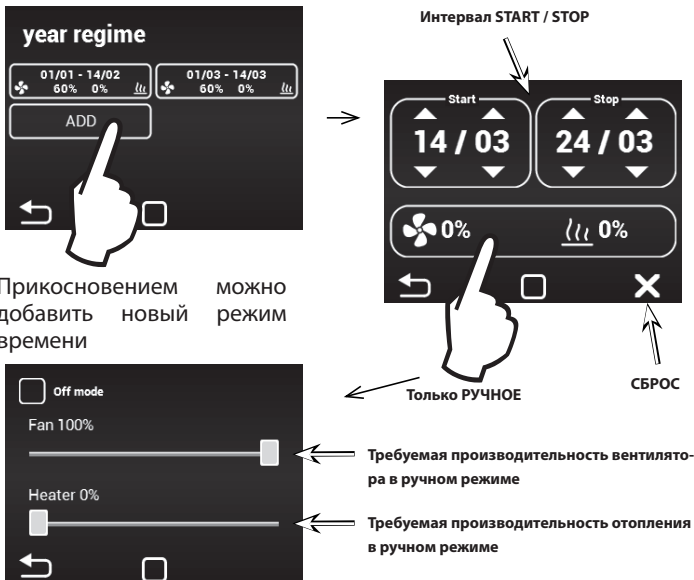

Прикосновением можно добавить новый режим времени



Язык

Можно выбирать из 5 основных языков интерфейса

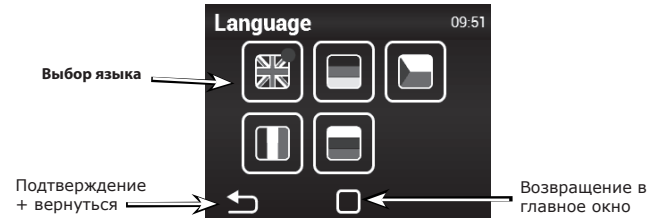

Настройка подсветки

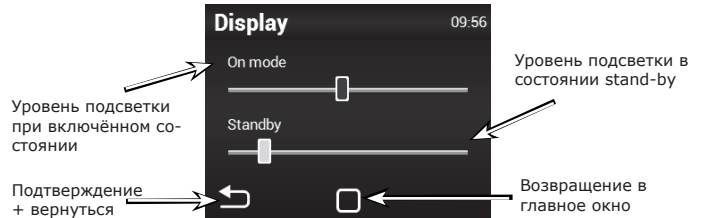

Near Field Communication (NFC)

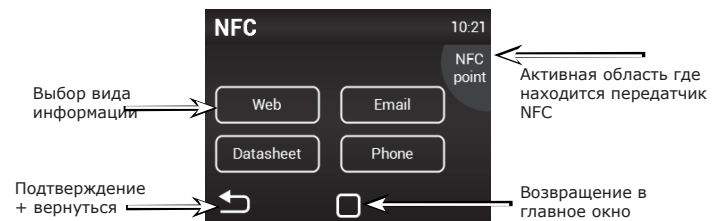

Меню NFC позволяет устройствам, которые поддерживают функцию Near Field Communication (NFC), передать соответствующую информацию.

Этот чип обычно имеют мобильные телефоны / планшеты.

Перед применением узнайте, если Ваш прибор имеет эту функцию.

Как использовать:

- 1) включить в Меню NFC требуемую информацию, которую хотите отобразить на своём устройстве
- 2) в своём устройстве включить функцию NFC и приложите его к правому верхнему углу устройства управления, см. иллюстрацию ниже



4. УПРАВЛЕНИЕ



Сервисное меню

К входу в сервисное МЕНЮ используйте код 1616

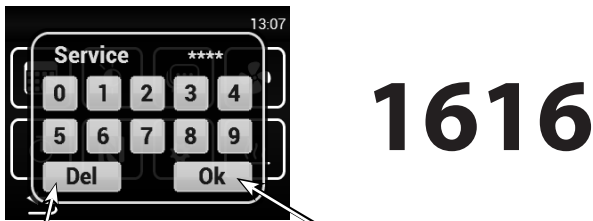

Стирание/возврат

Вход в меню

1616



МЕНЮ выберите после прокрутки страницы на среднюю позицию и щелчком на вход

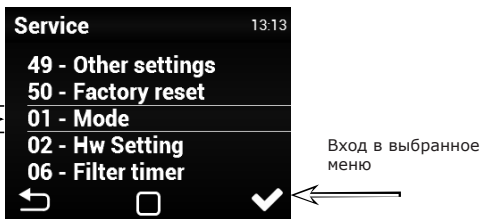

Вход в выбранное меню

МЕНЮ - MODE

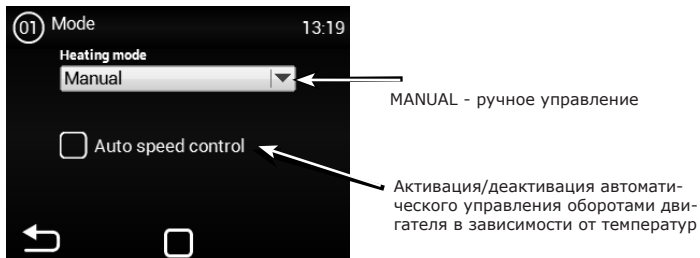

MANUAL - ручное управление

Активация/деактивация автоматического управления оборотами двигателя в зависимости от температур



Если Вы установите функцию AUTO или MANUAL, в сервисном МЕНЮ можно запретить/разрешить определённые позиции

МЕНЮ - HW SETTING



В этом МЕНЮ можно настроить подробное поведение отдельных вводов и выводов регуляторов.

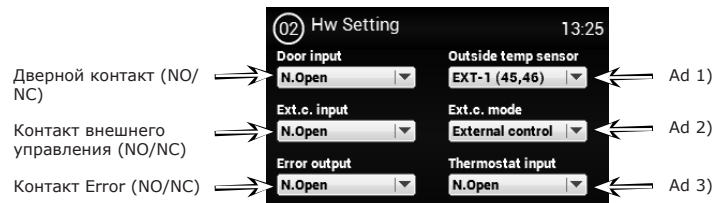

Дверной контакт (NO/NC)

Контакт внешнего управления (NO/NC)

Контакт Error (NO/NC)

Ad 1)

Ad 2)

Ad 3)

Ad 1) - Активация / настройка внешнего датчика температуры. Возможность выбора:
None - никакой датчик не подключён - неактивный
EXT-1 (45,46) - подключён датчик (он должен быть на клеммах 45 и 46)
BMS - датчик температуры активный и используется из системы высшего уровня

Ad 2) - Настройка поведения входа внешнего контакта. Возможность выбора:
None - неактивный
External control - Внешнее включение/выключение устройства
Night reduction - Активация/деактивация ночного глушения (настройка описана далее в этом руководстве)

Ad 3) - Термостат (NO/NC)

4. УПРАВЛЕНИЕ

МЕНЮ - FILTER TIMER

Это МЕНЮ позволяет устанавливать время (по моторчасам) после которого появится рекомендация на замену фильтров или сброс таймера после замены фильтров

Установка требуемого времени, после которого появится сообщение в главном окне дисплея

1000 часов ~ 5000 часов

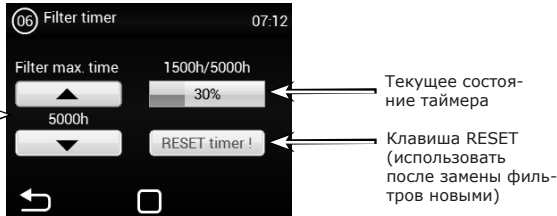

Пример отображения состояния забитого фильтра в главном окне

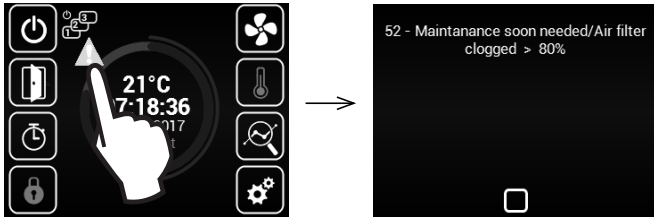

МЕНЮ - TEMPERATURE SENSOR

Доступно только в Автоматическом режиме.

В этом меню можно выбрать датчик температуры, который будет использоваться для первичного управления температурой

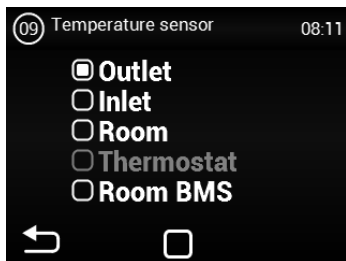

Возможность выбора:

- Outlet** - Датчик температуры на выходе из установки (за теплообменником)
- Inlet** - Датчик температуры на всасывании установки (перед теплообменником)
- Room** - Датчик температуры пространственный (например, в комнате)
- Thermostat** - Пространственный термостат (функция ON/OFF)
- Room BMS** - Датчик температуры пространственный из системы высшего уровня

МЕНЮ - OUTLET TEMP LIMITS

Это МЕНЮ позволяет устанавливать пределы на выхлопе из установки

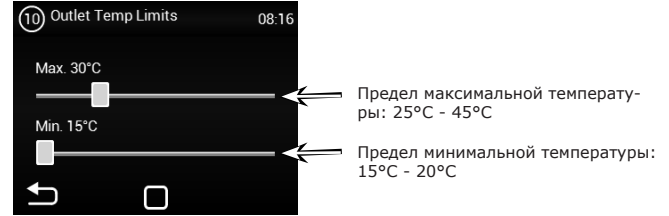

Если в MENU TEMPERATURE SENSOR установлена величина „OUTLET“, в этом МЕНЮ нельзя установить величины, так как пределы уже определены датчиком. Отобразится вот такое окно:

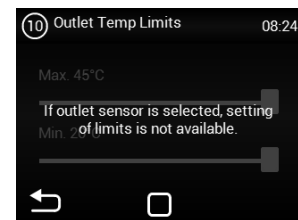

МЕНЮ - MODBUS RTU

Это МЕНЮ позволяет установить параметры связи для Modbus RTU

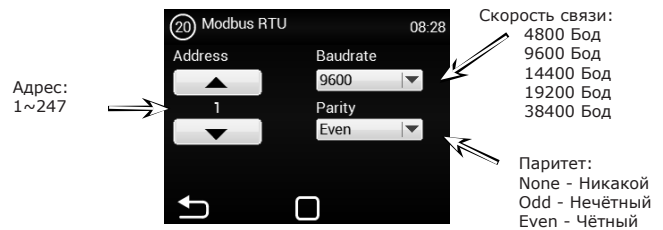

⚠ Неправильная настройка может привести к невозможности связи с регулятором

МЕНЮ - NETWORK

Это МЕНЮ позволяет установить параметры связи для интерфейса сети



⚠ Неправильная настройка может привести к невозможности связи с регулятором

4. УПРАВЛЕНИЕ

МЕНЮ - USER LOCK

Это МЕНЮ позволяет установить ограничения управления регулятором с помощью панели на несколько уровней



Уровень ограничения - больше см. Ad1)

Задание PINU 0000~9999 (только числовые значения)

Возможность выбора:

None - Ограничение не активно

On/Off - Только возможность Включить/Выключить и Вход в информационное меню доступны с главного окна

On/Off, Temp, Flow - Доступны без пароля Включить/Выключить, Информационное меню,

Установка температуры, Настройка потока воздуха

Full - Доступно без пароля только Информационное меню

User mode - Специальный пользовательский режим см. рисунок ниже

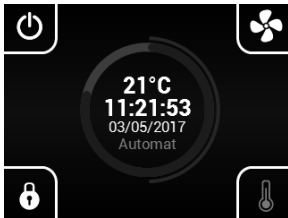

МЕНЮ - SUMMER HEATING

Это МЕНЮ позволяет установить ограничения отопления в летние месяцы

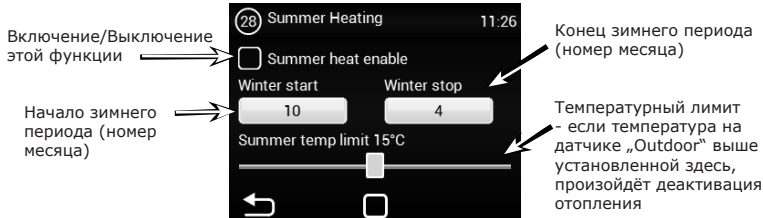

Включение/Выключение этой функции

Начало зимнего периода (номер месяца)

Конец зимнего периода (номер месяца)

Температурный лимит - если температура на датчике „Outdoor“ выше установленной здесь, произойдёт деактивация отопления



Если датчик внешней температуры не настроен, режим „summer heating“ работает только по выбранному времени, и установленная температура не годится

МЕНЮ - DOOR CONTACT

Это МЕНЮ позволяет настроить поведение регулятора в зависимости от дверного контакта

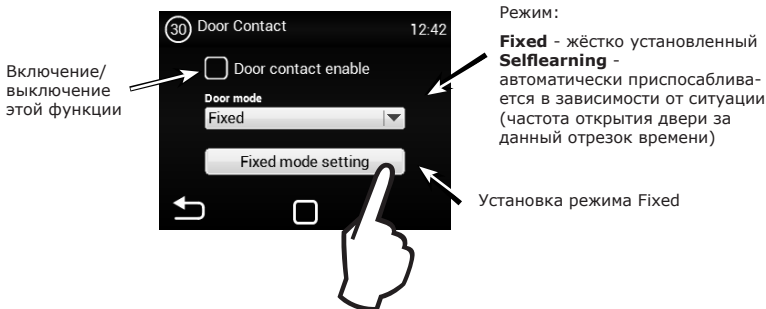

Включение/выключение этой функции

Режим:

Fixed - жёстко установленный **Selflearning** - автоматически приспосабливается в зависимости от ситуации (частота открытия двери за данный отрезок времени)

Установка режима Fixed

Производительность по воздуху при открытых дверях (20%-100%)

Настройка отопления при открытых дверях Manual = 0%, 50%, 100% Auto = 15°C-45°C

Функция пробега:

Disable - запрещена

Time interval - по времени
Temperature - до достижения температуры на термостате

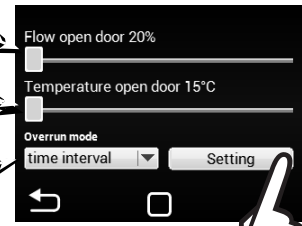

Детальная настройка функции пробега

Пробег по времени

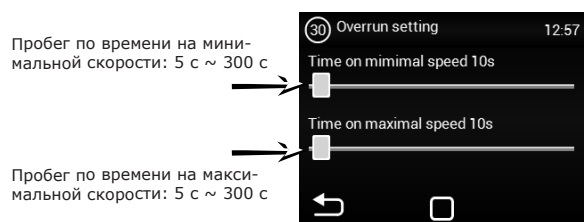

Пробег по времени на минимальной скорости: 5 с ~ 300 с

Пробег по времени на максимальной скорости: 5 с ~ 300 с



После отсчёта завеса переходит в режим с закрытыми дверями. Если в режиме для закрытой двери завеса выключена, то у завес с электрическим дополнительным нагревом выполняется доохлаждение электрического теплообменника. Повторное открывание двери прервёт пробег.

Пробег по температуре

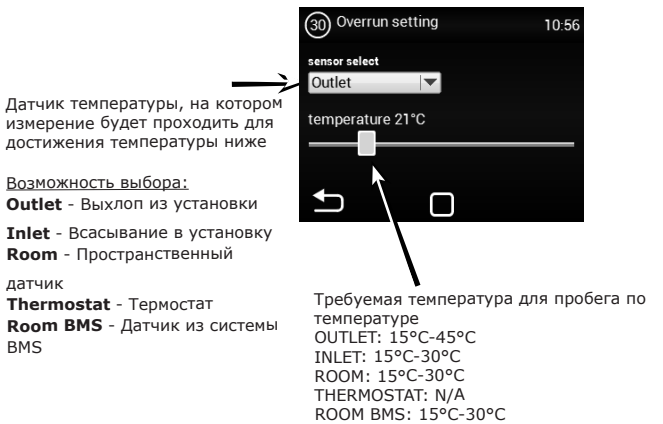

Датчик температуры, на котором измерение будет проходить для достижения температуры ниже

Возможность выбора:

Outlet - Выхлоп из установки

Inlet - Всасывание в установку

Room - Пространственный датчик

Thermostat - Термостат

Room BMS - Датчик из системы BMS

Требуемая температура для пробега по температуре
OUTLET: 15°C-45°C
INLET: 15°C-30°C
ROOM: 15°C-30°C
THERMOSTAT: N/A
ROOM BMS: 15°C-30°C



После достижения температуры завеса переходит в режим с закрытой дверью. Если в режиме для закрытой двери завеса выключена, то у завес с электрическим дополнительным нагревом выполняется доохлаждение электрического теплообменника. Повторное открывание двери прервёт пробег.

4. УПРАВЛЕНИЕ

МЕНЮ - WATER ANTIFREEZE

Это МЕНЮ доступно только на устройствах с водяным теплообменником

Настройка (20%-100%)

Производительность по воздуху при открытых дверях (20%-100%)



МЕНЮ - SUBUNITS

Это МЕНЮ позволяет настроить поведение других регуляторов, включённых как „SLAVE“

Количество регуляторов SLAVE: 0 шт. ~ 10 шт.



Ad 1) - Возможность использования одного дверного контакта как главного, состояние которого будет послано на регуляторы SLAVE. В этом случае отпадает необходимость включения дверного контакта в каждую регулировку, если такое требование есть.

- Функция не разрешена = дверной контакт с MASTER не будет послан на регулировку SLAVE
- Функция разрешена = дверной контакт с MASTER будет послан на регулировку SLAVE

Ad 2) - Возможность активировать в главном окне иконку, с помощью которой можно выключить/включить отдельные регуляторы SLAVE. Если эта функция не активна будут всегда одновременно включаться/выключаться все регуляторы SLAVE.

- Функция не разрешена = Осуществится глобальное включение/выключение регуляторов SLAVE
- Функция разрешена = С главного окна можно выбрать отдельные регуляторы SLAVE, которые можно включать/выключать

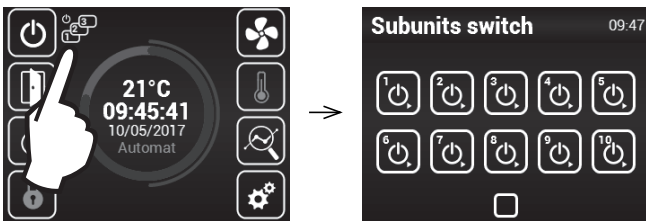

МЕНЮ - OTHER SETTING

Это МЕНЮ позволяет настроить остальные параметры

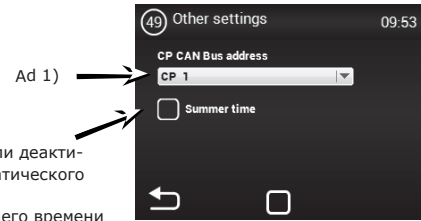

Активация или деактивация автоматического изменения летнего/зимнего времени

Ad 1) - Возможность установить адрес CAN панели управления так, чтобы можно было подключить к регулировке MASTER до 2 панелей управления
Выбор: CP 1 = панель управления имеет адрес 1
CP 2 = панель управления имеет адрес 2

Адрес устанавливается на каждом пульте управления и потом по настройке устанавливается адрес устройства управления

ВНИМАНИЕ!

Каждая панель должна иметь свой собственный адрес. В случае несоблюдения, это может привести к неправильному функционированию регулятора.

При включении большого количества панелей необходимо установить элементы окончания. Они находятся на главной электронике и в устройстве управления.

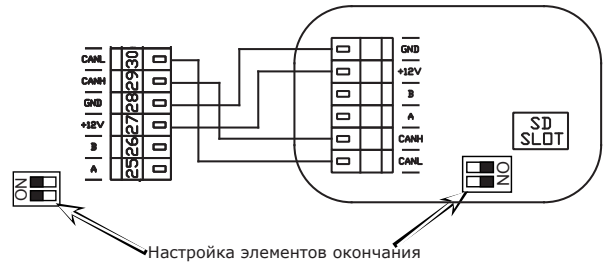

Пример включения устройств управления - Возможность 1:

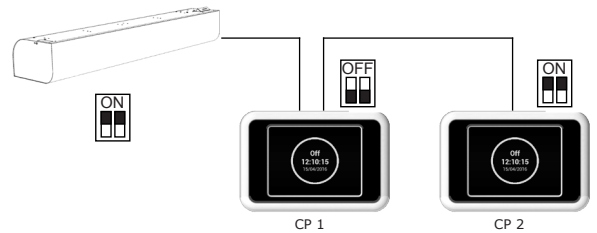

Электрическое включение - Возможность 1:

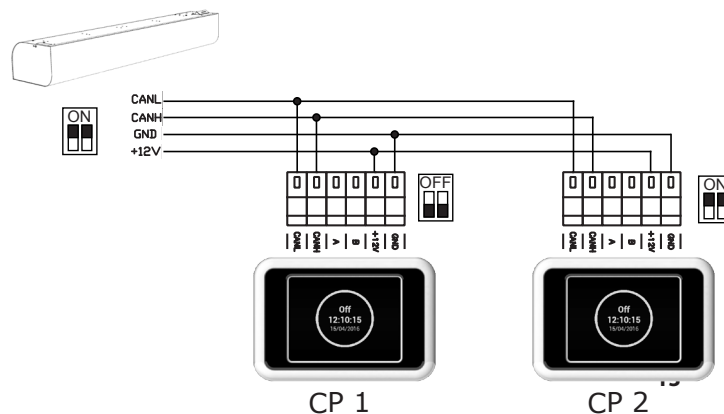

4. УПРАВЛЕНИЕ

Электрическое включение - Возможность 2:

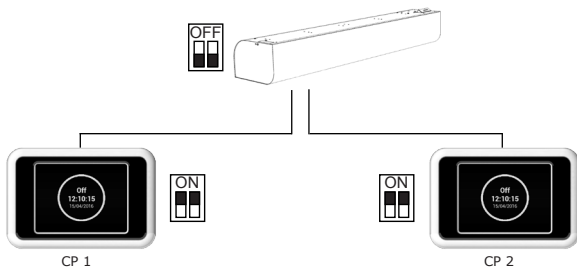

Электрическое включение - Возможность 2:

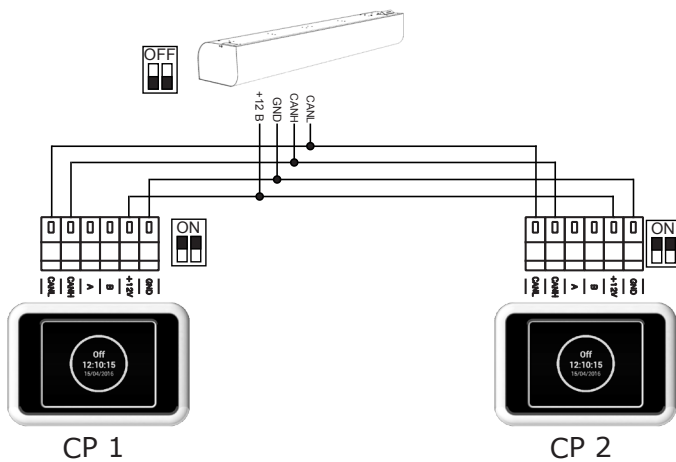

МЕНЮ - FACTORY RESET



Это МЕНЮ настройки регулятора в исходное состояние



Нажимом клавиши „FACTORY RESET“ выполнить установку значений в МЕНЮ 1616 на исходные значения

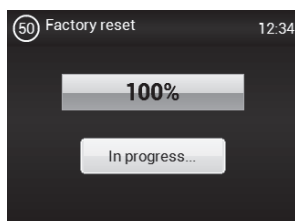

После окончания рекомендуется выключить и включить главное питание регулятора

5. СОСТОЯНИЯ ОТКАЗА

5.1

В случае каких-либо действий на воздушной завесе должна быть отключена главная подача электропитания. Если же вы не уверены в правильности действий, никогда не делайте никакие ремонтные работы, обратитесь в специализированный сервис!

Описание	Поведение устройства	Вероятная проблема	Решение
44 – Ошибка вентилятора	Устройство не работает	Перегрелся вентилятор или неисправен тепловой контакт приточного вентилятора	Узнать причину перегрева двигателя (дефектный подшипник, механическая неисправность, короткое замыкание ...) или заменить двигатель Проверить включение термоконтактов от двигателей в регулировку.
45 - Требуемый уход и техобслуживание/фильтр забит	Устройство работает	Фильтр или установленное время замены было достигнуто	Выполнить замену фильтра. После замены не забудьте выполнить RESET в МЕНЮ 1616 - FILTER TIMER
46 - Неисправность нагревателя	Устройство не работает	Неисправность на нагревателе	Проверьте нагреватель и состояние термостата безопасности. Обеспечено ли правильное охлаждение нагревателя? Проверить ход двигателей.
47 - Неисправность датчика наружной температуры (45,46)	Устройство не работает	Неисправность датчика температуры на клеммах 45,46	Проверить правильность включения датчика в электронную схему или проверить функциональность датчика измерением его сопротивления (величина сопротивления при +20°C около 10 кΩ)
48 - Неисправность датчика температуры выдуваемого воздуха (49,50)	Устройство не работает	Неисправность датчика температуры на клеммах 49,50	Проверить правильность включения датчика в электронную схему или проверить функциональность датчика измерением его сопротивления (величина сопротивления при +20°C около 10 кΩ)
49 - Неисправность датчика температуры всасываемого воздуха (51,52)	Устройство не работает	Неисправность датчика температуры на клеммах 51,52	Проверить правильность включения датчика в электронную схему или проверить функциональность датчика измерением его сопротивления (величина сопротивления при +20°C около 10 кΩ)
60 - Неисправность датчика температуры возвратной воды теплообменника (53,54)	Устройство не работает	Неисправность датчика температуры на клеммах 53,54	Проверить правильность включения датчика в электронную схему или проверить функциональность датчика измерением его сопротивления (величина сопротивления при +20°C около 10 кΩ)
61 - Неисправность пространственного датчика температуры (55,56)	Устройство не работает	Неисправность датчика температуры на клеммах 55,56	Проверить правильность включения датчика в электронную схему или проверить функциональность датчика измерением его сопротивления (величина сопротивления при +20°C около 10 кΩ)
62 - Неисправность датчика наружной температуры от BMS	Устройство работает ограничено	Неисправность датчика температуры в BMS	Проверить правильность установленных адресов в BMS, куда данный датчик посылает данные (на правильный регулятор). Проверить правильность работы датчика в BMS
63 - Неисправность датчика пространственной температуры от BMS	Устройство работает ограничено	Неисправность датчика температуры в BMS	Проверить правильность установленных адресов в BMS, куда этот датчик посылает данные (на правильный регулятор). Проверить правильность работы датчика в BMS
79 - Нагрев был уменьшен. Из-за малого воздушного потока.	Устройство работает	Только информационное состояние	Произошло изменение требования на меньшую подачу воздуха и автоматически произошло ограничение производительности нагревателя для предотвращения возможного перегрева.
65 – Ошибка связи	Установка не работает	Ошибка связи	Проверьте, если кабель связи правильно подключён и не повреждён. Соблюдайте схему включения и предотвратите явления, которые могли бы создавать помехи связи (кабельная проводка вблизи высокого напряжения, явления в месте установки, вызывающие помехи)
Устройство не работает	Устройство не работает	Прервана подача электроэнергии	Проверить, если не прервана подача электроэнергии
		Перегорел предохранитель	Проверить предохранитель, находящийся на модуле регулировки
Самопроизвольно выключается отопление	Устройство Работает, но не греет	Перегревается нагреватель	Электрический нагреватель перегревается из-за недостаточного потока воздуха. Проверить, если вентиляторы работают на полную мощность и, если не ограничена подача воздуха в устройство.

6. УХОД И ТЕХНИЧЕСКОЕ ОБСЛУЖИВАНИЕ

6.1

ВНИМАНИЕ!

- Запрещается использовать для чистки сжатый воздух, химикаты, растворители или воду.
- Вычистить мягкой щёткой или пылесосом всасывающую крышку и внутреннюю часть воздушной завесы
- См. Руководство по монтажу завесы ESSENSSE NEO

7. СЕРВИС

7.1

Если вы не в состоянии решить проблему, обратитесь к поставщику или в эксклюзивное представительство фирмы 2VV. Гарантийное и послегарантийное обслуживание осуществляет поставщик или какая-либо авторизованная сервисная организация, список которых имеется у поставщика.

Поставщику или центру по обслуживанию предоставьте нижеприведённую информацию:

- **типовое обозначение воздушной завесы;**
- **используемые принадлежности;**
- **место монтажа;**
- **серийный номер;**
- **условия монтажа (и электрические);**
- **время работы;**
- **подробное описание неисправности.**

7.2

Перед ликвидацией изделия, сделайте его непригодным для использования. И старые изделия содержат сырьё, которое можно снова использовать. Сдавайте их в пункт приёма утильсырья. Лучше сдать изделие на ликвидацию в место, специализированное для этого. Так можно будет и далее использовать пригодные для переработки материалы. Непригодные части изделия поместить на организованную свалку.



При утилизации материалов необходимо соблюдать соответствующие национальные предписания по утилизации отходов.

RGJ-VCES2-SU-E-MA-1-AC

8. ЭЛЕКТРИЧЕСКИЕ СХЕМЫ

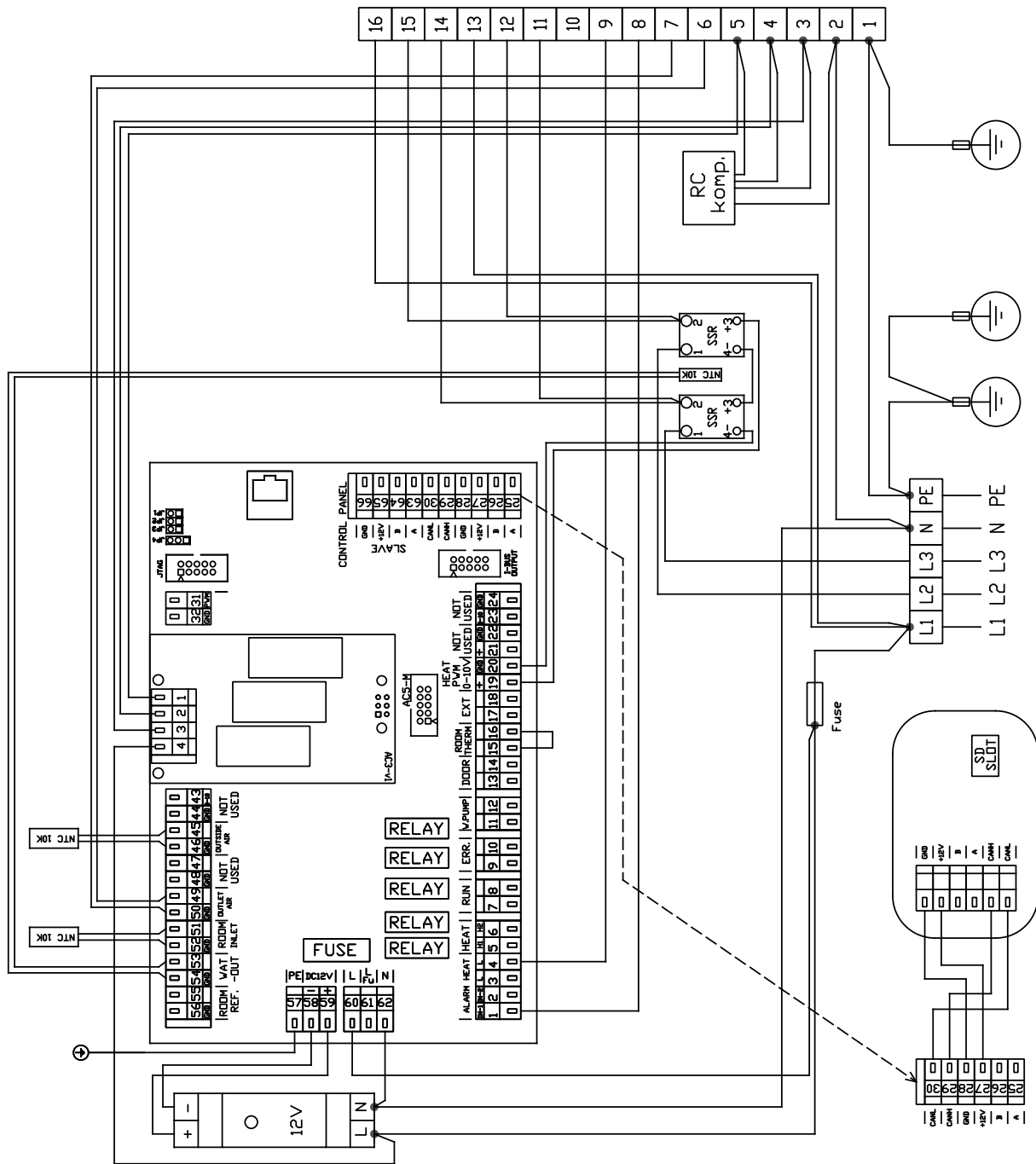

RGJ-VCES2-SU-E-MA-2-AC

8. ЭЛЕКТРИЧЕСКИЕ СХЕМЫ

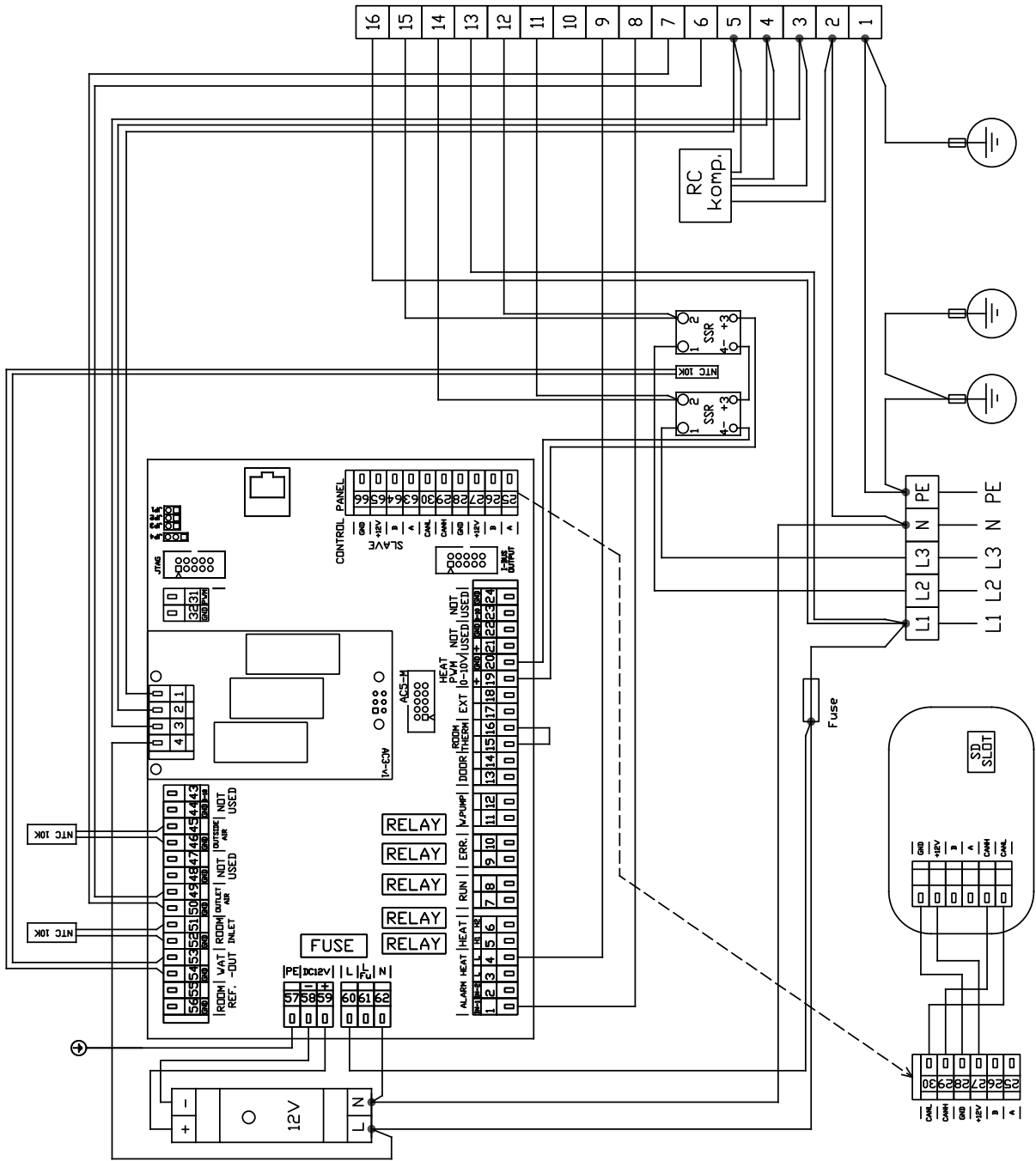

8. ЭЛЕКТРИЧЕСКИЕ СХЕМЫ

RGJ-VCES2-SU-E-SL-1-AC

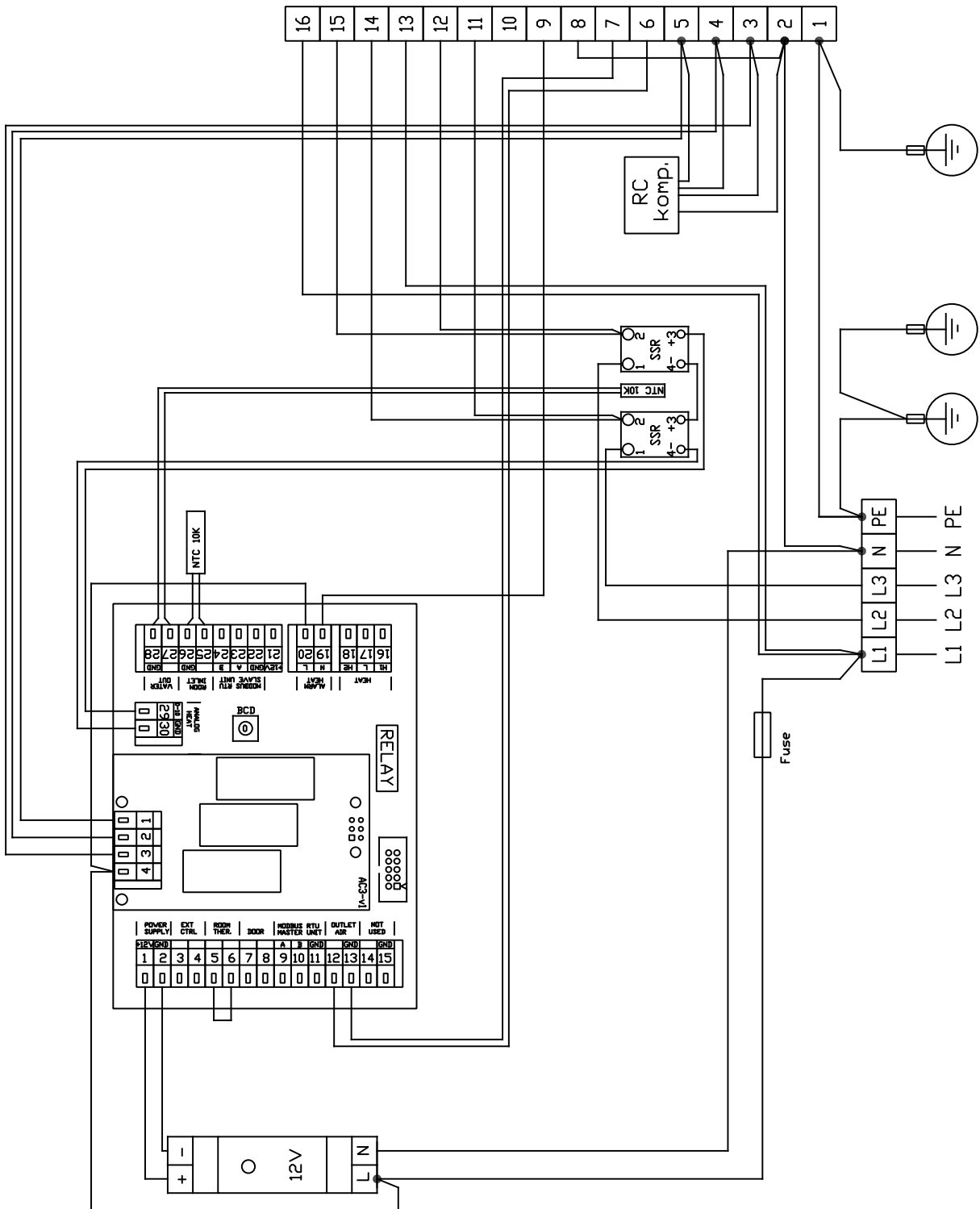

RGJ-VCES2-SU-E-SL-2-AC

8. ЭЛЕКТРИЧЕСКИЕ СХЕМЫ

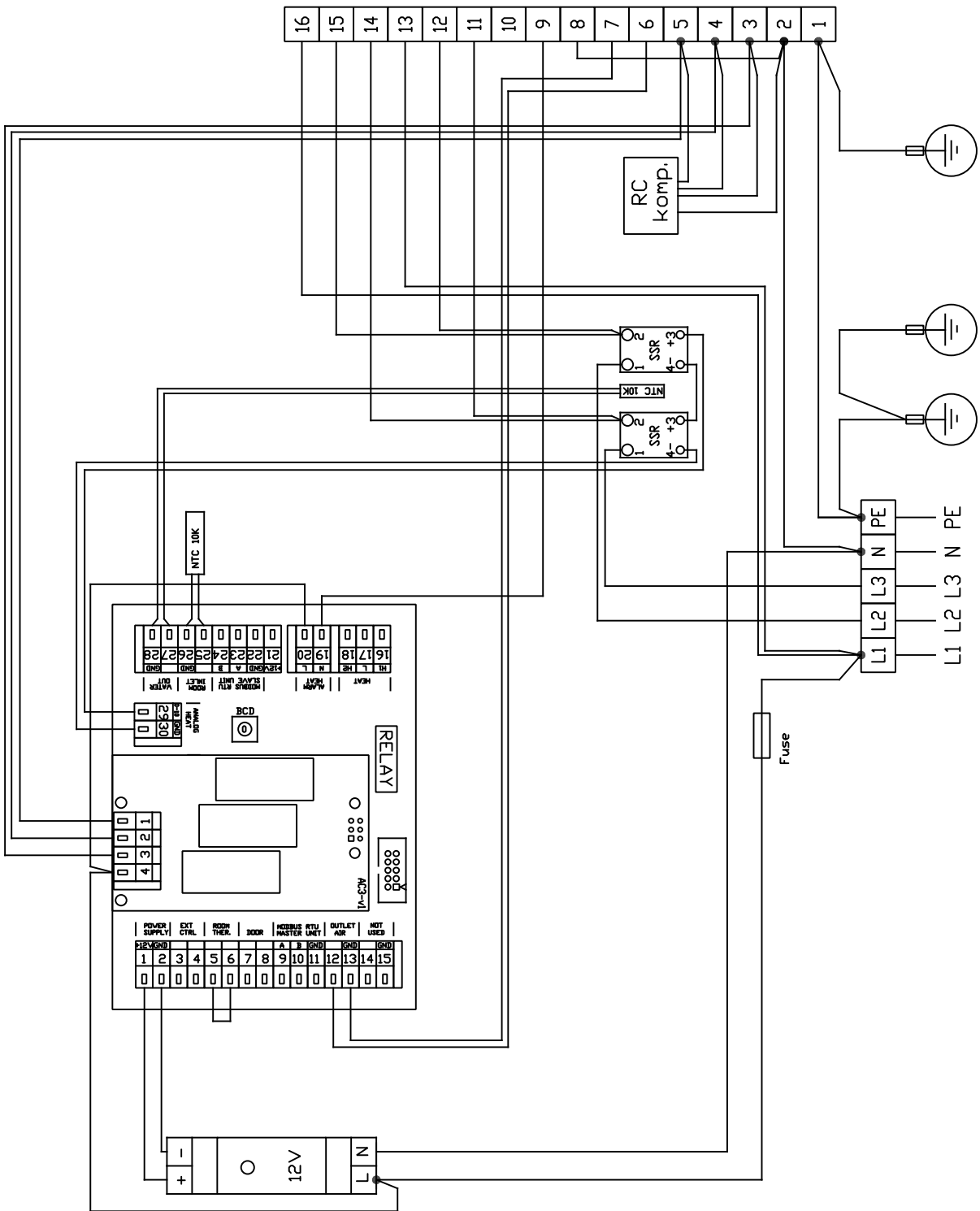

8. ЭЛЕКТРИЧЕСКИЕ СХЕМЫ

RGJ-VCES2-SU-V-MA-AC

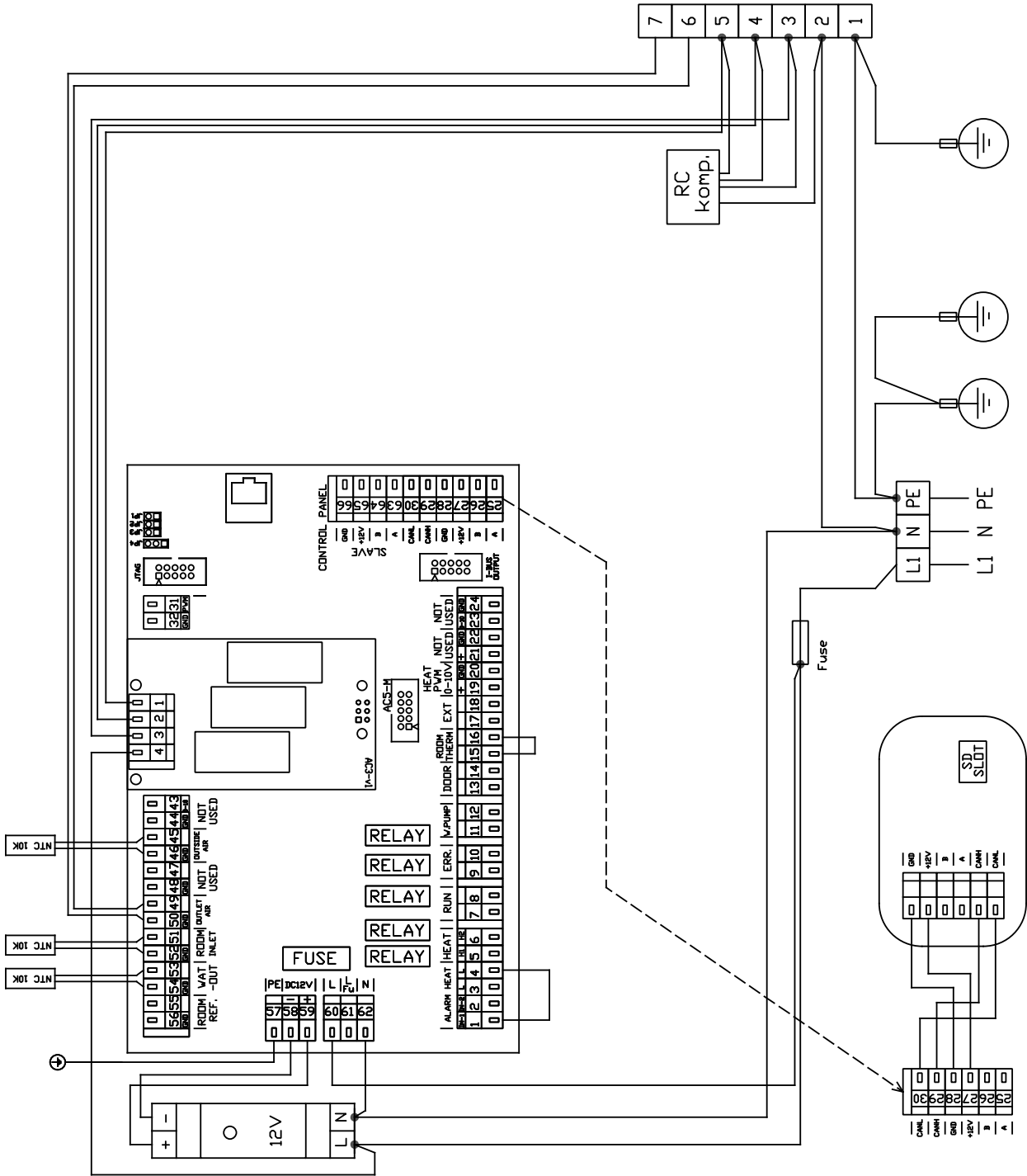

8. ЭЛЕКТРИЧЕСКИЕ СХЕМЫ

RGJ-VCES2-SU-V-SL-AC

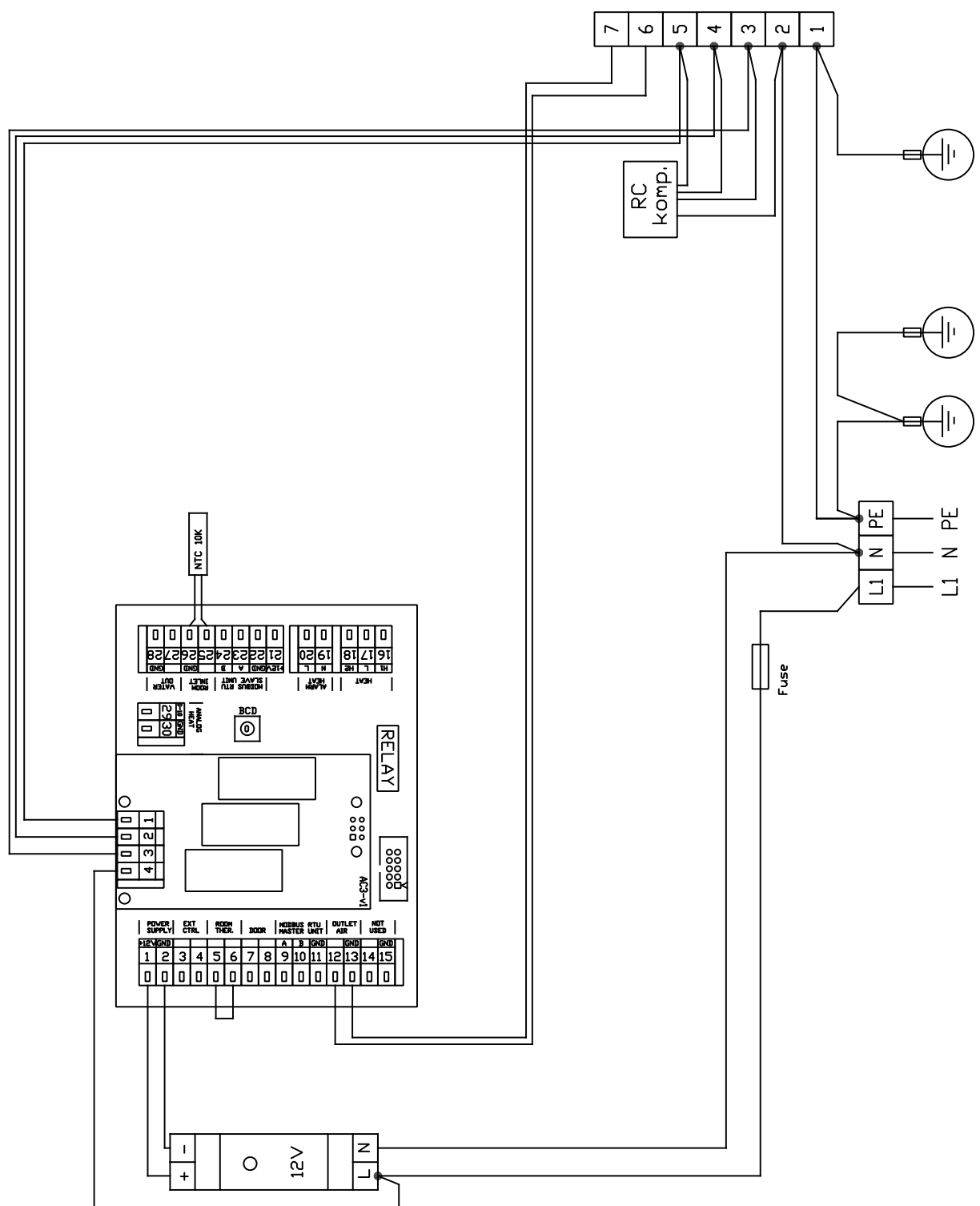

RGJ-VCES2-SU-S-MA-AC

8. ЭЛЕКТРИЧЕСКИЕ СХЕМЫ

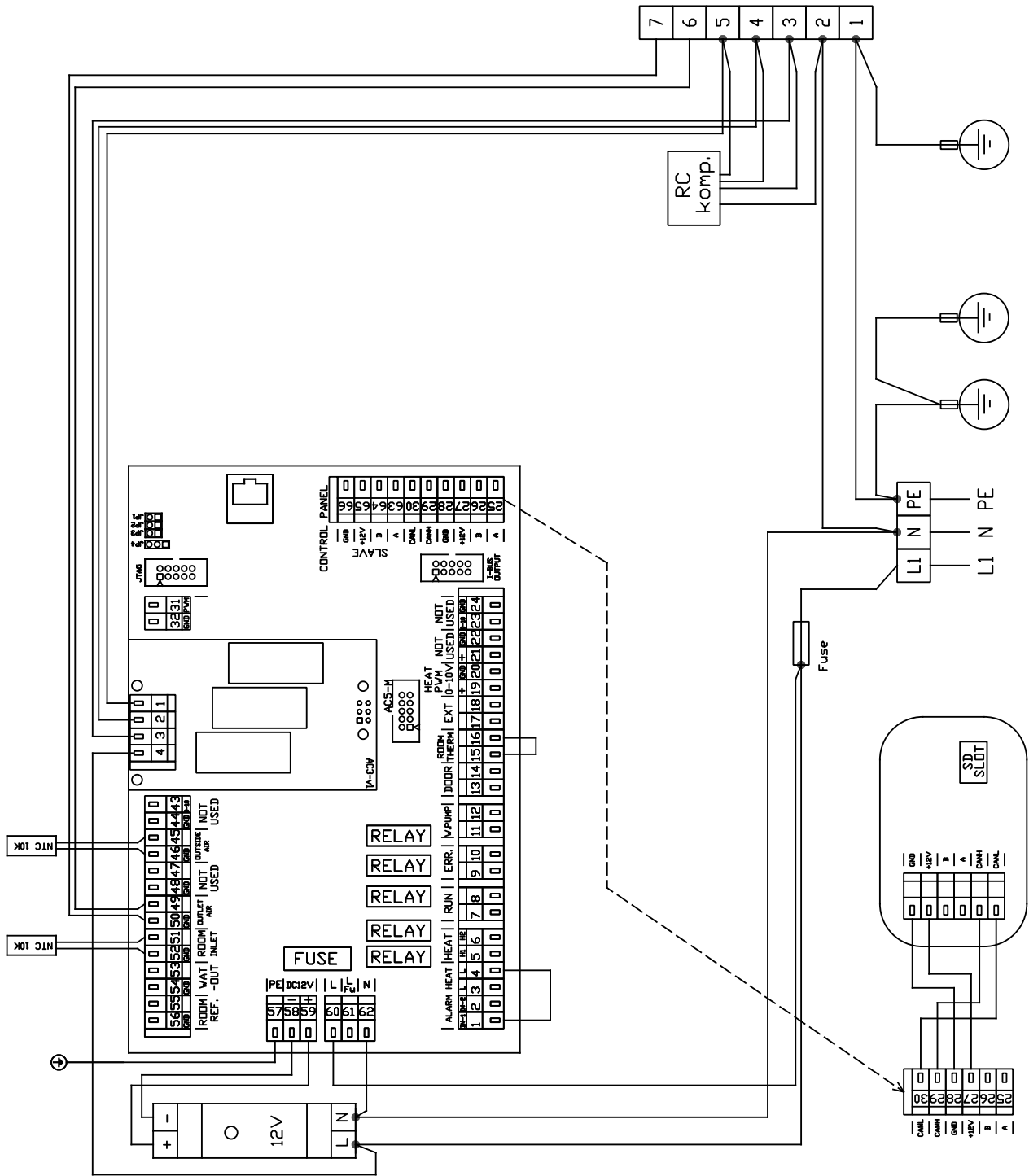

8. ЭЛЕКТРИЧЕСКИЕ СХЕМЫ

RGJ-VCES2-SU-S-SL-AC

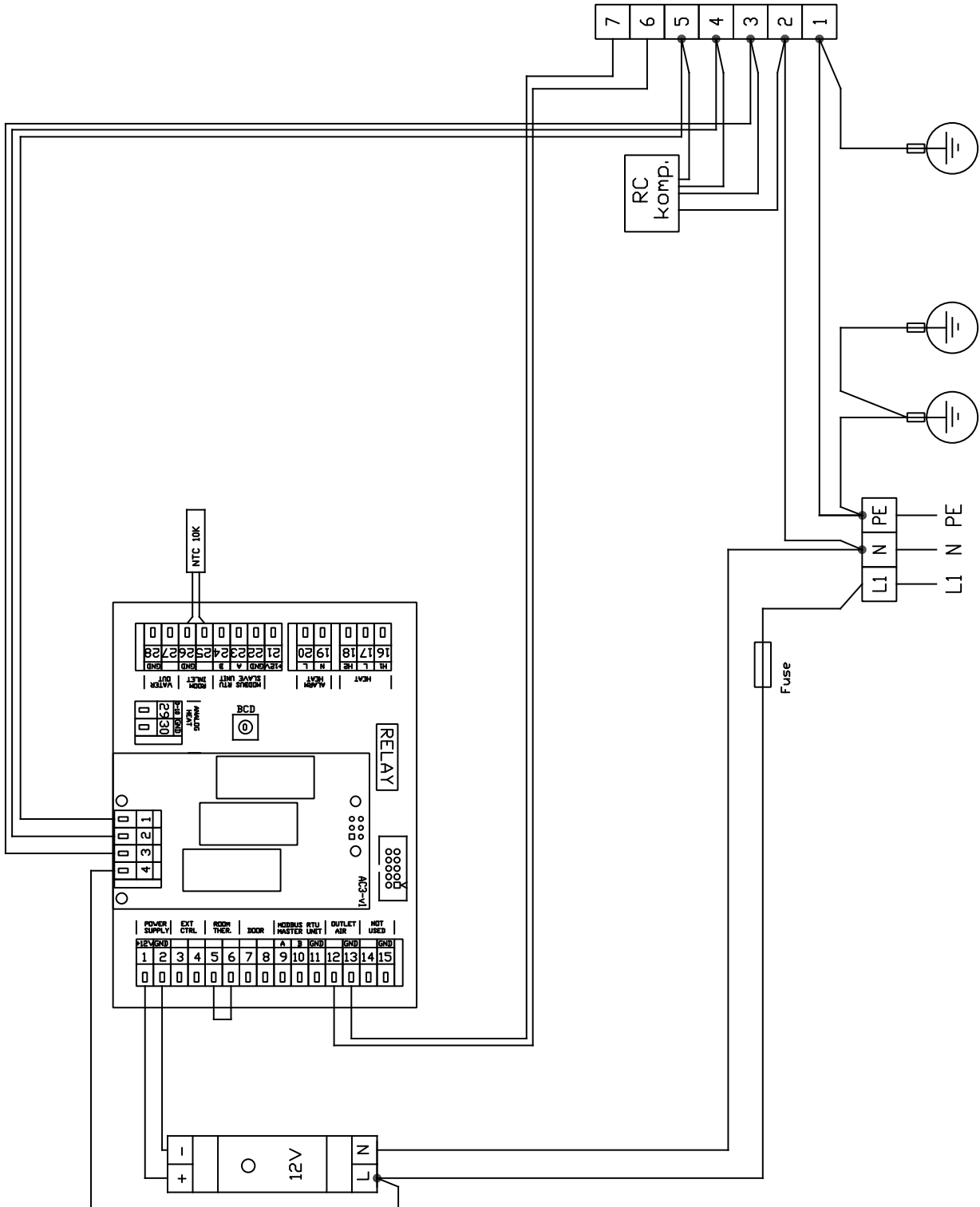

9. В ЗАКЛЮЧЕНИЕ

9. _____

В случае возникновения каких-либо сомнений или вопросов, пожалуйста, обращайтесь в наш отдел продаж или отдел технической поддержки.

Адрес:

2VV, s.r.o.,
Poděbradská 289,
530 09 Pardubice (г. Пардубице),
Чешская Республика

Интернет:

<http://www.2vv.cz/contact.distribution.php>

